

# Руководство по установке и эксплуатации

## СТИРАЛЬНАЯ МАШИНА

### Содержание

CIS



Русский, 1



Українська, 13



Қазақша, 25

## AQUALTIS

### AQS1D 29

#### Установка, 2-3

Распаковка и нивелировка  
Водопроводное и электрическое подсоединения  
Технические характеристики

#### Описание стиральной машины, 4-5

Консоль управления "сенсорное управление"

#### Порядок выполнения цикла стирки, 6

#### Программы и дополнительные функции, 7

Таблица программ  
Дополнительные функции стирки

#### Стиральные вещества и типы белья, 8

Стиральное вещество  
Подготовка белья  
Рекомендации по стирке

#### Предосторожности и рекомендации, 9

Общие требования по безопасности  
Система балансировки белья  
Утилизация  
Открывание люка вручную

#### Техническое обслуживание и уход, 10

Отключение воды и электрического тока  
Чистка машины  
Чистка ячейки стиральных веществ  
Уход за барабаном  
Порядок чистки насоса  
Проверка водопроводного шланга

#### Неисправности и методы их устранения, 11

#### Сервисное обслуживание, 12

#### Соответствие классов энергоэффективности

| Информация о классе энергоэффективности, указанная на продукте | Класс энергоэффективности в соответствии с Российским законодательством |
|--|---|
| A  | A   |
| A+   | A-10% (*)   |
| A++  | A-20% (*)   |
| A+++   | A-30% (*)   |
| A+++ -10%  | A-40% (*)   |
| A+++ -20%  | A-50% (*)   |

(\*) на данное количество процентов показатели энергоэффективности лучше, чем у класса "А", определенного нормативными документами Российской Федерации.



ME 10

# Установка

CIS

! Важно сохранить данное руководство для последующих консультаций. В случае продажи, передачи или переезда проверьте, чтобы данное руководство сопровождало стиральную машину.  
! Внимательно прочитайте инструкции: в них содержатся важные сведения об установке изделия, его эксплуатации и безопасности.  
! В пакете с техническим руководством вы найдете, помимо гарантийного талона, детали, необходимые для установки машины.

## Распаковка и нивелировка

### Снятие упаковки

1. После снятия упаковки со стиральной машины проверьте, чтобы на ней не было повреждений, вызванных при перевозке.  
В случае обнаружения повреждений немедленно обратитесь к поставщику, не подключая машину.

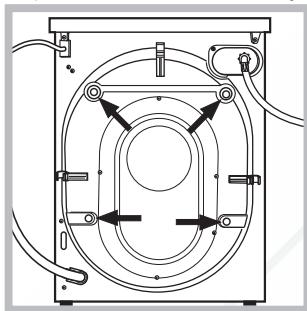

2. Снимите 4 винта, предохраняющие машину в процессе перевозки, и распорки, расположенные в задней части машины (см. схему).

3. Закройте отверстия резиновыми заглушками, которые вы найдете в пакете.  
4. Сохраните все детали. В случае последующей перевозки стиральной машины, они должны быть установлены во избежание ее повреждения.  
! Не разрешайте детям играть с упаковочными материалами.  
! Упаковка и отдельные ее элементы не предназначены для контакта с пищей.

### Нивелировка

1. Установите стиральную машину на плоском и прочном полу, не прислоняя ее к стенам или к мебели.

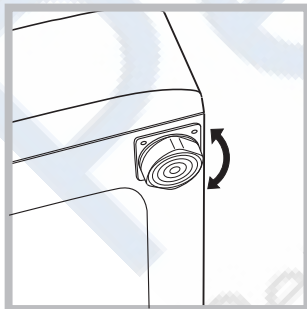

2. Выровняйте машину при помощи регулируемых ножек до полного выравнивания (наклон не должен превышать 2-х градусов).

! Тщательная нивелировка гарантирует стабильность и устраняет вибрации и шум, в особенности в процессе отжима.

! В случае установки машины на ковер или ковровое покрытие, отрегулируйте ножки таким образом, чтобы под стиральной машиной оставался достаточный зазор для вентиляции.

## Водопроводное и электрическое подсоединения

### Порядок подсоединения шланга подачи воды

! Перед подсоединением водопроводного шланга к водопроводу дайте стечь воде до тех пор, пока она не станет прозрачной.

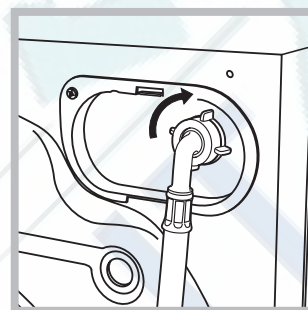

1. Подсоедините шланг к машине, привинтив его к специальному крану, расположенному в задней верхней части справа (см. схему).

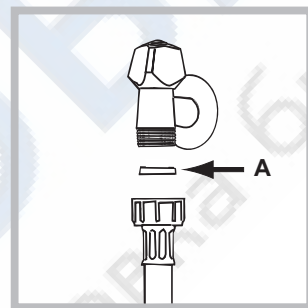

2. Вставьте прокладку А в конец водопроводного шланга и привинтите его к водопроводному крану холодной воды с резьбовым отверстием 3/4 дюйма (см. схему).  
Перед подсоединением откройте водопроводный кран до тех пор, пока из него не потечет чистая вода.

3. Проверьте, чтобы водопроводный шланг не был заломлен или сжат.

! Водопроводное давление в кране должно быть в пределах значений, указанных в таблице "Технические данные" (см. страницу рядом).

! Если длина водопроводного шланга будет недостаточной, следует обратиться в специализированный магазин или к уполномоченному сантехнику.

! Никогда не используйте б/у или старые шланги для подачи воды, а только прилагающиеся к машине.

### Подсоединение сливного шланга

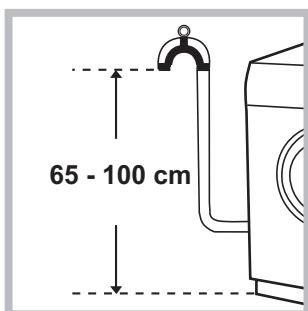

Подсоедините сливной шланг, не сгибая его, к сливному трубопроводу или к сливному патрубку в стене, расположенному на высоте 65 – 100 см от пола.

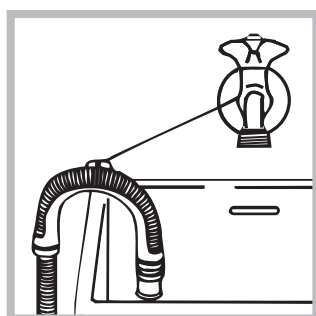

В качестве альтернативы поместите конец сливного шланга в раковину или в ванну, прикрепив прилагающуюся направляющую к крану (см. схему). Свободный конец сливного шланга не должен быть погружен в воду.

! Не рекомендуется использовать удлинители для сливного шланга. При необходимости удлинение должно иметь такой же диаметр, что и оригинальный шланг, и его длина не должна превышать 150 см.

### Электрическое подключение

Перед подсоединением штепсельной вилки изделия к сетевой розетке необходимо проверить следующее:

- сетевая розетка должна быть заземлена и соответствовать нормативам;
- сетевая розетка должна быть рассчитана на максимальную мощность стиральной машины, указанную в таблице “Технические данные” (см. таблицу сбоку);
- напряжение электропитания должно соответствовать значениям, указанным в таблице “Технические данные” (см. таблицу сбоку);
- сетевая розетка должна быть совместима со штепсельной вилкой машины. В противном случае необходимо заменить розетку или вилку.

! Запрещается устанавливать стиральную машину на улице, даже под навесом, так как является чрезвычайно опасным подвергать ее воздействию дождя и грозы.

! Стиральная машина должна быть установлена так, чтобы доступ к сетевой розетке оставался свободным.

! Не используйте удлинители и тройники.

! Сетевой кабель изделия не должен быть согнут или сжат.

! Замена сетевого кабеля может осуществляться только уполномоченными техниками.

Внимание! Производитель снимает с себя всякую ответственность в случае несоблюдения указанных норм установки и подключения оборудования.

CIS

| Технические данные  |   |
|---|---|
| Модель  | AQS1D 29  |
| Страна-изготовитель   | Россия  |
| Габаритные размеры  | ширина - 59,5 см.<br>высота - 85 см.<br>глубина - 47 см.  |
| Вместимость   | от 1 до 6 кг  |
| Номинальное значение напряжения электропитания или диапазон напряжения  | 220-240 V ~   |
| Условное обозначение рода электрического тока или номинальная частота переменного тока  | 50 Hz   |
| Класс защиты от поражения электрическим током   | Класс защиты I  |
| Водопроводное подсоединение   | максимальное давление 1 МПа (10 бар)<br>минимальное давление 0,05 МПа (0,5 бар)<br>емкость барабана 40 литров   |
| Скорость отжима   | до 1200 оборотов в минуту   |
| Программы управления в соответствии с Директивой EN 60456   | программа ; температура 60°C;<br>загрузка 6 кг белья.   |
|   | Данное изделие соответствует следующим Директивам Европейского Сообщества:<br>- 2004/108/CE (Электромагнитная совместимость);<br>- 2006/95/CE (Низкое напряжение)<br>- 2012/19/CE |
| Степень защиты от попадания твердых частиц и влаги, обеспечиваемая защитной оболочкой, за исключением низковольтного оборудования, не имеющего защиты от влаги: <b>IPX4</b> |   |
| Дату производства данной техники можно получить из серийного номера, расположенного под штрих-кодом (S/N XXXXXXXXX), следующим образом                                      | - 1-ая цифра в S/N соответствует последней цифре года,<br>- 2-ая и 3-я цифры в S/N - порядковому номеру месяца года,<br>- 4-ая и 5-ая цифры в S/N - дню                           |
| Класс энергопотребления   | A   |

# Описание стиральной машины

CIS



## ЛЮК



Для открывания люка всегда используйте специальную ручку (см. схему).

рекомендуется использовать прилагающийся дозатор **A** для правильной дозировки. Для использования стирального порошка вставьте дозатор в нишу **B**.

3. *Дополнительный дозатор*: отбеливатель.

**! Если используется дополнительный дозатор 3, функция “Предварительная стирка исключается”.**

☼ *Ячейка для добавок*: для ополаскивателя или жидких добавок. Рекомендуется никогда не превышать максимальный уровень, указанный на решетке дозатора и разбавлять концентрированные ополаскиватели.

## ДОЗАТОР СТИРАЛЬНОГО ВЕЩЕСТВА

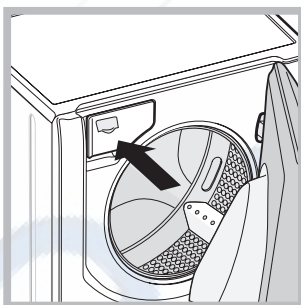

Дозатор находится внутри машины и доступен через люк.

Описание дозировки стиральных веществ смотрите в разделе “Стиральные вещества и белье”.

## Консоль управления “сенсорное управление”

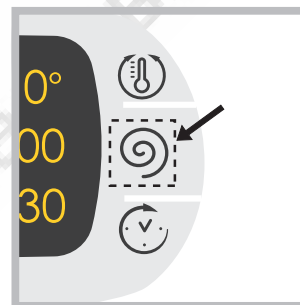

Для изменения настроек слегка дотроньтесь до символа в сенсорной зоне (сенсорное управление), как показано на схеме.

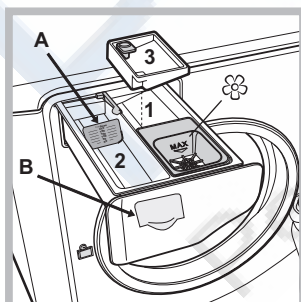

1. *Ячейка предварительной стирки*: используйте стиральный порошок. **! Перед засыпкой стирального порошка необходимо проверить, чтобы не был установлен дополнительный дозатор 3.**

2. *Ячейка для основной стирки*: в случае

использования жидкого стирального вещества

## Режим ожидания

Настоящая стиральная машина отвечает требованиям новых нормативов по экономии электроэнергии, укомплектована системой автоматического отключения (режим сохранения энергии), включающейся через 30 минут простоя машины. Нажмите один раз кнопку ON/OFF  и подождите, пока машина вновь включится.

## Консоль управления "сенсорное управление"



CIS

Кнопка с индикатором **ON/OFF**: нажмите кнопку один раз для включения или выключения машины. Зеленый индикатор показывает, что машина включена. Для выключения стиральной машины в процессе стирки необходимо держать нажатой кнопку примерно 3 секунды. Короткое или случайное нажатие не приведет к отключению машины. В случае выключения машины в процессе стирки текущий цикл отменяется.

Рукоятка **ПРОГРАММЫ**: может вращаться в обе стороны. Для выбора нужной программы смотрите «Таблицу программ». В процессе стирки рукоятка не вращается.

Кнопки **M1-M2-M3**: держите нажатой одну из этих кнопок для ввода в память цикла и персонализированных вами программ. Для включения цикла, ранее введенного в память, нажмите соответствующую кнопку.

Кнопка **ТЕМПЕРАТУРЫ**: нажмите для изменения или исключения нагрева. Заданное значение показывается на дисплее сверху (см. «Порядок выполнения цикла стирки»).

Кнопка **ОТЖИМ**: нажмите для изменения или исключения отжима. Заданное значение показывается на дисплее сверху (см. «Порядок выполнения цикла стирки»).

Кнопка **ОТЛОЖЕННЫЙ ЗАПУСК**: нажмите для программирования задержки пуска выбранной программы. Заданное значение задержки показывается на дисплее сверху (см. «Порядок выполнения цикла стирки»).

Кнопки **ДОПОЛНИТЕЛЬНЫЕ ФУНКЦИИ**: нажмите для выбора имеющихся дополнительных функций. Индикатор выбранной дополнительной функции загорается (см. «Порядок выполнения цикла стирки»).

Символы **ФАЗЫ СТИРКИ**: загораются для визуализации последовательности выполнения цикла (Стирка – Полоскание – Отжим – Слив ). Надпись END загорается по завершении цикла.

Кнопка с индикатором **START/PAUSE**: когда зеленый индикатор редко мигает, нажмите кнопку для пуска цикла стирки. После пуска цикла индикатор перестает мигать.

Для прерывания стирки вновь нажмите кнопку, индикатор замигает оранжевым цветом. Если индикатор «LOCK» погас, можно открыть люк. Для возобновления стирки с момента, когда она была прервана, вновь нажмите эту кнопку.

Индикатор **LOCK**: показывает, что люк заблокирован. Для открывания люка необходимо прервать цикл (см. «Порядок выполнения цикла стирки»).

Кнопка с индикатором **ЗАЩИТА ОТ ДЕТЕЙ**: для включения или отключения блокировки консоли управления держите кнопку нажатой примерно 2 секунды. Включенный индикатор означает, что консоль управления заблокирована. Таким образом программа не может быть случайно изменена, особенно если в доме дети.

Индикатор ECO загорается, когда при изменении параметров стирки получается экономия электроэнергии не менее чем на 10%. Кроме того, перед тем как машина переключится в режим сохранения энергии, символ загорится на несколько секунд. При выключенной машине примерная экономия электроэнергии составляет примерно 80%.

### ВЫБОР ЯЗЫКА

При первом включении машины на дисплее мигает первый язык. Напротив 3 кнопок справа на дисплее показываются символы «**Λ**», «**OK**» и «**V**». Языки сменяются автоматически каждые 3 секунды или при помощи кнопок рядом с символами «**Λ**» и «**V**». При помощи кнопки «**OK**» подтвердите выбранный язык через 2 секунды. Если Вы не нажмете никаких кнопок, через 30 секунд возобновится автоматическая смена языков.

**Для изменения языка нужно включить и выключить машину, через 30" после выключения нажать одновременно кнопки температуры + центрифуга + запуск , отложенный на 5", и кроме короткого звукового сигнала на дисплее замигает выбранный язык. При помощи кнопок рядом с символами «**Λ**» и «**V**» производится смена языка. При помощи кнопки рядом с символом «**OK**» подтвердите выбранный язык через 2 секунды. Если Вы не нажмете никаких кнопок, через 30 секунд на дисплее показывается выбранный ранее язык.**

# Порядок выполнения цикла стирки

CIS

**ПРИМЕЧАНИЕ:** при первом использовании стиральной машины выполните один цикл стирки без белья, но со стиральным веществом, выбрав программу “Хлопок” 90°C без предварительной стирки.

- ПОРЯДОК ВКЛЮЧЕНИЯ МАШИНЫ.** Нажмите кнопку . Все индикаторы загорятся на 1 секунду, и на дисплее появится надпись AQUALTIS. Затем останется включенным индикатор кнопки , и будет мигать индикатор START/PAUSE.
- ВЫБОР ПРОГРАММЫ.** Поверните РУКОЯТКУ ПРОГРАММЫ вправо или влево вплоть до выбора нужной программы. Название программы появится на дисплее. Вместе с программой будет показана температура и скорость отжима, которые могут быть изменены. На дисплее показывается продолжительность данного цикла.
- ПОРЯДОК ЗАГРУЗКИ БЕЛЬЯ.** Откройте люк машины. Загрузите в барабан белье, не превышая максимально допустимый вес, указанный в “Таблице программ” на следующей странице.
- ДОЗИРОВКА СТИРАЛЬНОГО ВЕЩЕСТВА.** Выньте дозатор и поместите стиральное вещество в специальные ячейки, как сказано в «Описании стиральной машины».
- ЗАКРОЙТЕ ЛЮК.**
- ПЕРСОНАЛИЗИРОВАННЫЕ ЦИКЛЫ СТИРКИ.** Нажмите специальные кнопки на консоли управления:   **Порядок изменения температуры и/или скорости отжима.**  
Машина автоматически показывает на дисплее максимальные температуру и скорость отжима, предусмотренные для выбранной программы, или последние выбранные значения, если они совместимы с выбранной программой. При помощи кнопки  можно постепенно уменьшить температуру вплоть до стирки в холодной воде “OFF”. При помощи кнопки  можно постепенно уменьшить скорость отжима вплоть до его исключения “OFF”. При еще одном нажатии этих кнопок вернутся максимальные допустимые значения.  
! Исключение: при выборе программы  температура может быть увеличена до 90°C.  
 **Программирование пуска с задержкой.**  
Для программирования задержки пуска выбранной программы нажмите соответствующую кнопку вплоть до получения нужного значения задержки. В процессе настройки показывается время задержки и сообщение «Нач через:» и мигает символ . После настройки запуска с задержкой на дисплее показывается символ , после чего на дисплее вновь будет показана продолжительность выбранной программы с сообщением «Окончание:» и продолжительность цикла. При однократном нажатии кнопки ЗАПУСК С ЗАДЕРЖКОЙ на дисплее показывается ранее заданное время задержки.

После запуска на дисплее показывается сообщение «Нач. через:» и время задержки. По истечении заданного времени задержки машина запускает цикл, и на дисплее показывается сообщение «Окончание:» и время, остающееся до завершения цикла.

Для отмены пуска с задержкой нажмите кнопку несколько раз до тех пор, пока на дисплее не появится надпись OFF; символ  погаснет.

    **Изменение параметров цикла.**

- Нажмите кнопку для включения дополнительной функции. На дисплее появится название функции, и загорится индикатор соответствующей кнопки.
- Вновь нажмите кнопку для отмены дополнительной функции. На дисплее появится название функции и надпись OFF, индикатор погаснет.

! Если выбранная дополнительная функция несовместима с выбранной программой, мигает соответствующий индикатор и включится звуковой сигнал (3 раза), функция не будет включена.

! Если выбранная функция является несовместимой с другой, ранее заданной дополнительной функцией, будет мигать индикатор первой выбранной функции, и будет включена только вторая дополнительная функция, индикатор включенной функции будет гореть, не мигая.

! Дополнительные функции могут изменить рекомендуемую загрузку машины и/или продолжительность цикла.

- ПУСК ПРОГРАММЫ.** Нажмите кнопку START/PAUSE. Соответствующий индикатор загорится, и люк машины заблокируется (загорится индикатор ЛЮК ЗАБЛОКИРОВАН ). Символы фаз стирки загораются по мере выполнения программы для визуализации текущей фазы стирки. Для изменения текущей программы, прервите цикл, нажав кнопку START/PAUSE, затем выберите нужный цикл и вновь нажмите кнопку START/PAUSE. Чтобы открыть люк в процессе выполнения цикла, нажмите кнопку START/PAUSE; если индикатор LOCK  погаснет, можно открывать люк. Вновь нажмите кнопку START/PAUSE для возобновления программы с момента, когда она была прервана.
- ЗАВЕРШЕНИЕ ПРОГРАММЫ.** Сигнализируется включением надписи END. Люк можно открыть сразу же. Если индикатор START/PAUSE мигает, нажмите кнопку для завершения цикла. Откройте люк, выгрузите белье и выключите машину.

! Для отмены текущего цикла держите нажатой кнопку  до тех пор, пока цикл не прервется и машина выключится.

# Программы и дополнительные функции

Таблица программ

| Символ | Описание программы   | Макс. темп. (°C)   | Макс. скорость оборотов в минуту | Стиральные вещества |              |                | Макс. загрузка (кг) | Продолж. цикла  |
|--------|--|--------------------|----------------------------------|---------------------|--------------|----------------|---------------------|---|
|        |  |                    |                                  | Стирка              | Отбеливатель | Ополаскиватель |                     |   |
|        | <b>ХЛОПОК</b> Цветные ткани (2): очень грязное белое и деликатное цветное белье.                                     | 40°                | 1200                             | ●                   | ●            | ●              | 6                   | (*) продолжительность программы стирки отображается на дисплее. |
|        | <b>СИНТЕТИКА</b> Интенсив  | 60°                | 800                              | ●                   | ●            | ●              | 3                   |   |
|        | <b>СВЕТЛЫЕ ТКАНИ</b>   | 60°                | 1200                             | ●                   | -            | ●              | 3                   |   |
|        | <b>ЦВЕТНЫЕ ТКАНИ</b>   | 40°                | 1200                             | ●                   | ●            | ●              | 3                   |   |
|        | <b>ТЕМНЫЕ ТКАНИ</b>  | 30°                | 800                              | ●                   | -            | ●              | 3                   |   |
|        | <b>РУБАШКИ</b>   | 40°                | 600                              | ●                   | ●            | ●              | 2                   |   |
|        | <b>ВЕТРОВКА</b>  | 30°                | 1000                             | ●                   | -            | ●              | 1                   |   |
|        | <b>ПОСТЕЛ. БЕЛЬЕ:</b> постельное белье и полотенца.  | 60°                | 1200                             | ●                   | ●            | ●              | 6                   |   |
|        | <b>ПОЛОСКАНИЕ</b>  | -                  | 1200                             | -                   | ●            | ●              | 6                   |   |
|        | <b>ОТЖИМ и СЛИВ</b>  | -                  | 1200                             | -                   | -            | -              | 6                   |   |
|        | <b>АНТИАЛЛЕРГИЯ</b>  | 60°                | 1200                             | ●                   | -            | ●              | 3                   |   |
|        | <b>ДЕЛИКАТНЫЕ</b>  | 30°                | 0                                | ●                   | -            | ●              | 0,5                 |   |
|        | <b>ШЕРСТЬ:</b> шерсть, кашемир и т.д.  | 40°                | 800                              | ●                   | -            | ●              | 1                   |   |
|        | <b>МИКС 30:</b> быстрое освежение малозагрязнённого белья (не для шерсти, шелка и изделий, требующих ручной стирки). | 30°                | 800                              | ●                   | -            | ●              | 3                   |   |
|        | <b>ХЛОПОК</b> Предварительная стирка (Добавить стиральное вещество в специальную ячейку).                            | 90°                | 1200                             | ●                   | -            | ●              | 6                   |   |
|        | <b>ХЛОПОК</b> Светлые ткани (1): очень грязное белое и прочное цветное белье.  | 60°<br>(Max. 90°C) | 1200                             | ●                   | ●            | ●              | 6                   |   |

Продолжительность цикла, показанная на дисплее или указанная в инструкциях, является расчетом, сделанным на основании стандартных условий. Фактическая продолжительность может варьировать в зависимости от многочисленных факторов, таких как температура и давление воды на подаче, температура помещения, количество моющего средства, количество и тип загруженного белья, балансировка белья, выбранные дополнительные функции.

(\*) Примечание: примерно через 10 минут после ЗАПУСКА цикла в зависимости от веса загруженного белья, машина рассчитает и покажет на дисплее время, остающееся до завершения программы.

Для всех институтов тестирования:

- 1) Программы управления в соответствии с Директивой EN 60456: задайте программу с температурой 60°C.
- 2) Длинная программа для х/б белья: задайте программу с температурой 40°C.

## Дополнительные функции стирки

### Суперстирка

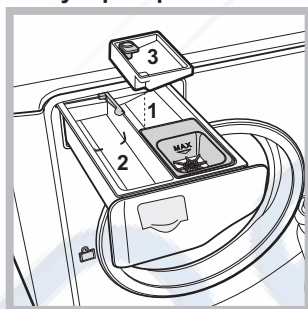

Благодаря использованию большего объема воды в начале цикла и большей продолжительности, эта функция обеспечивает оптимальную стирку. Эта функция служит для удаления наиболее трудных пятен. Может использоваться как с отбеливателем, так и без него. Если

требуется произвести также отбеливание, вставьте дополнительный прилагающийся дозатор **3** в ячейку **1**. При заливке отбеливателя не превышайте "макс." уровень, указанный на стержне в центре (см. схему). Для выполнения только отбеливания без полного цикла стирки залейте отбеливатель в дополнительный дозатор **3**, выберите программу «Полоскание» и включите дополнительную функцию «Суперстирка» .

! Функция несовместима с программами , , , .

### Доп. полоскание

При выборе этой функции повышается эффективность ополаскивания, обеспечивая максимальное удаление остатков стирального вещества. Эта функция особенно удобна для людей с кожей, чувствительной к стиральным веществам. Рекомендуется использовать эту функцию в случае полной загрузки машины или в случае использования большой дозы стирального вещества. ! Функция несовместима с программами , , , .

### Легкая глажка

При выборе этой функции стирка и отжим изменяются таким образом, чтобы сократить образование складок. По завершении цикла стиральная машина выполняет медленное вращение барабана, индикаторы «Легкая глажка» и START/PAUSE мигают. Для завершения цикла нажмите кнопку START/PAUSE или кнопку «Легкая глажка». ! Функция несовместима с программами , , .

### Эконом. времени

При выборе этой функции продолжительность программы сокращается на 50% в зависимости от выбранной программы, обеспечивая в тоже время экономию воды и электроэнергии. Используйте эту программу для несильно загрязненного белья. ! Функция несовместима с программами , , , .

! Функция несовместима с программами , , .

# Стиральные вещества и типы белья

CIS

## Стиральное вещество

Выбор и доза стирального вещества зависят от типа белья (х/б, шерсть, шелк...), цвета, температуры стирки, степени загрязнения и жесткости воды.

Правильная дозировка стирального вещества – это экономия и охрана окружающей среды: хотя стиральные вещества и являются биоразлагаемыми, они содержат вещества, пагубно влияющие на природу.

Рекомендуется:

- использовать стиральные порошки для белых х/б вещей и для предварительной стирки;
- использовать жидкие стиральные вещества для деликатных х/б вещей и для всех программ с низкой температурой;
- использовать деликатные жидкие стиральные вещества для стирки шелковых и шерстяных вещей.

Стиральное вещество помещается перед началом стирки, в специальную ячейку или в дозатор, который помещается непосредственно в барабан. В этом случае нельзя выбрать цикл «Хлопок» с предварительной стиркой.

! Не используйте стиральные вещества для ручной стирки, так как они образуют слишком много пены.

## Подготовка белья

- Тщательно расправьте белье перед его загрузкой в барабан.
- Разделите белье по типу ткани (см. символ на этикетке) и по цвету, обращая внимание на разделение цветных и белых вещей.
- Выньте из карманов все предметы и проверьте пуговицы.
- Не превышайте значения, указанные в «Таблице программ», указывающие вес сухого белья:

### Сколько весит белье?

|                |            |
|----------------|------------|
| 1 простыня     | 400-500 г  |
| 1 наволочка    | 150-200 г  |
| 1 скатерть     | 400-500 г  |
| 1 банный халат | 900-1200 г |
| 1 полотенце    | 150-250 г  |
| 1 пара джинс   | 400-500 г  |
| 1 рубашка      | 150-200 г  |

## Рекомендации по стирке

**СВЕТЛЫЕ ТКАНИ:** используйте эту программу  для стирки белого белья. Программа рассчитана на сохранения цвета белого белья после стирок. Для оптимизации результатов рекомендуется использовать стиральный порошок.

**ЦВЕТНЫЕ ТКАНИ:** используйте программу  для стирки светлого белья. Программа рассчитана на сохранения цвета цветного белья после стирок.

**ТЕМНЫЕ ТКАНИ:** используйте программу  для стирки темного белья. Программа рассчитана на сохранения цвета белья после стирок.

Для оптимизации результатов рекомендуется использовать жидкое стиральное вещество преимущественно для темного белья.

**РУБАШКИ:** используйте специальную программу  для стирки рубашек из разных типов ткани и цвета для их максимальной сохранности.





**ВЕТРОВКА:** Для стирки пуховиков, содержащих утиный пух, такие как пуховые куртки или подушки (весом не более 1 кг), используйте специальную программу .

**Постельное белье и полотенца:** данная стиральная машина позволяет стирать белье для всей семьи по единой программе , оптимизирующей использование ополаскивателя и позволяющей сэкономить время и электроэнергию. Рекомендуется использовать стиральный порошок.

**АНТИАЛЛЕРГИЯ:** используйте программу  для удаления основных аллергенов таких как пыльца, чесоточные клещи, собачья или кошачья шерсть.

**ДЕЛИКАТНЫЕ:** используйте программу  для стирки очень деликатного белья со стразами или блестками. Рекомендуется вывернуть наизнанку белье перед стиркой и поместить мелкое белье в специальный мешочек для стирки деликатного белья.

Для оптимизации результатов рекомендуется использовать жидкое стиральное вещество для деликатного белья.

Для стирки **шелковых** изделий или **занавесок** используйте цикл  и включите дополнительную функцию ; машина завершает цикл без слива воды, и индикатор  мигает. Для слива воды и выгрузки белья необходимо нажать кнопку ПУСК/ПАУЗА или кнопку .

**ШЕРСТЬ:** цикл стирки «Шерсть» данной стиральной машины Hotpoint-Ariston прошел тестирование и был подтвержден Компанией Woolmark Company для стирки шерстяных изделий, классифицированных как «для ручной стирки» с тем, чтобы стирка выполнялась в соответствии с инструкциями на этикетке вещи и инструкциями, прилагаемыми изготовителем бытового электроприбора. Hotpoint-Ariston – это первая марка стиральных машин, получившая от Woolmark Company сертификацию Woolmark Apparel Care - Platinum за качество стирки и за экономный расход воды и электроэнергии. (M1128)



**Трудновыводимые пятна:** трудновыводимые пятна перед стиркой в машине следует обработать твердым мылом и стирать по программе «Х/б белье» с предварительной стиркой.



# Предосторожности и рекомендации

! Стиральная машина спроектирована и изготовлена в соответствии с международными нормативами по безопасности. Необходимо внимательно прочитать настоящие предупреждения, составленные в целях вашей безопасности.

## Общие требования к безопасности

- После использования машины **обязательно** отключайте ее от сети переменного тока и закрывайте водопроводный кран.
- Данное изделие предназначено исключительно для домашнего использования.
- Не разрешайте пользоваться машиной лицам (включая детей) с ограниченными физическими, сенсорными, умственными способностями и не обладающих достаточными знаниями и опытом, если только они не пользуются машиной под наблюдением и после инструктажа со стороны лиц, ответственных за их безопасность. Не разрешайте детям играть с машиной.
- Не прикасайтесь к изделию влажными руками, босиком или с мокрыми ногами.
- Не тяните за сетевой кабель для отсоединения штепсельной вилки изделия из сетевой розетки, возьмитесь за вилку рукой.
- Не прикасайтесь к сливаемой воде, так как она может быть очень горячей.
- Категорически запрещается пытаться открыть люк силой: это может привести к повреждению защитного механизма, предохраняющего от случайного открывания машины.
- В случае неисправности категорически запрещается открывать внутренние механизмы изделия с целью их самостоятельного ремонта.
- Следите, чтобы дети не приближались к работающей стиральной машине.
- Перемещать машину следует осторожно, вдвоем или втроем. Никогда не перемещайте машину в одиночку, так как машина очень тяжелая.
- Перед помещением в стиральную машину белья проверьте, чтобы барабан был пуст.

## Система балансировки белья

Перед каждым отжимом во избежание чрезмерных вибраций и для равномерного распределения белья в барабане машина производит вращения со скоростью, слегка превышающей скорость стирки. Если после нескольких попыток белье не будет правильно сбалансировано, машина произведет отжим на меньшей скорости по сравнению с предусмотренной. В случае чрезмерной разбалансировки машина выполнит распределение белья вместо отжима. Для оптимизации распределения белья и его правильной балансировки рекомендуется перемешать мелкое белье с крупным.

## Утилизация

- Уничтожение упаковочных материалов: соблюдайте местные нормативы с целью вторичного использования упаковочных материалов.
- Согласно Европейской Директиве 2012/19/EU касательно утилизации электронных и электрических

электроприборов, электроприборы не должны выбрасываться вместе с обычным городским мусором. Выведенные из строя приборы должны собираться отдельно для оптимизации их утилизации и рекуперации составляющих их материалов, а также для безопасности окружающей среды и здоровья. Символ «зачеркнутая мусорная корзина», имеющийся на всех приборах, служит напоминанием об их отдельной утилизации.

За более подробной информацией о правильной утилизации бытовых электроприборов пользователи могут обратиться в специальную государственную организацию или в магазин.

## Открытие люка вручную

Если по причине отключения электроэнергии невозможно открыть люк машины, чтобы выгрузить чистое белье, действуйте следующим образом:

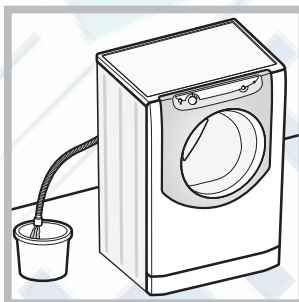

1. выньте штепсельную вилку машины из сетевой розетки.
2. проверьте, чтобы уровень воды в машине был ниже отверстия люка. В противном случае слейте излишек воды через сливную трубу в ведро, как показано на *рисунке*.

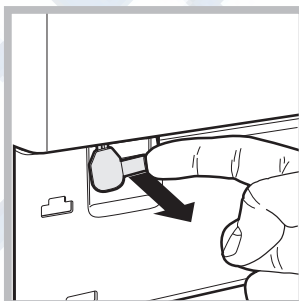

3. снимите переднюю панель стиральной машины (см. схему ниже).
4. потяните наружу язычок, показанный на схеме, вплоть до освобождения пластикового блокировочного винта. Затем потяните его вниз, пока не услышите щелчок, что означает разблокировку люка.

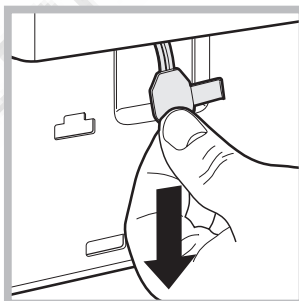

5. откройте люк. Если это все еще невозможно, повторите вышеописанную операцию.
6. установите на место переднюю панель, проверив перед ее прикреплением к машине, чтобы крюки вошли в соответствующие петли.

# Техническое обслуживание и уход

CIS

## Отключение воды и электрического тока

- Перекрывайте водопроводный кран после каждой стирки. Таким образом сокращается износ водопроводной системы машины и сокращается риск утечек.
- Выньте штепсельную вилку машины из сетевой розетки перед началом чистки и технического обслуживания стиральной машины.

## Чистка машины

Для чистки наружных и резиновых частей стиральной машины используйте тряпку, смоченную теплой водой с мылом. Не используйте растворители или абразивные чистящие средства.

## Чистка ячейки стиральных веществ

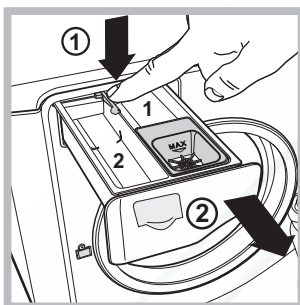

Чтобы вынуть дозатор, нажмите на язычок (1) и вытащите дозатор (2) (см. рисунок).

Промойте ячейку под струей воды. Эта операция должна выполняться регулярно.

## Уход за барабаном

- После использования стиральной машины всегда следует оставлять люк полуоткрытым во избежание образования неприятных запахов в барабане.

## Порядок чистки насоса

Стиральная машина оснащена самоочищающимся насосом, не нуждающимся в техническом обслуживании. Тем не менее мелкие предметы (монеты, пуговицы) могут упасть за кожух, предохраняющий насос, расположенный в его нижней части.

! Проверьте, чтобы цикл стирки завершился, и выньте штепсельную вилку из сетевой розетки.

Для доступа к кожуху:

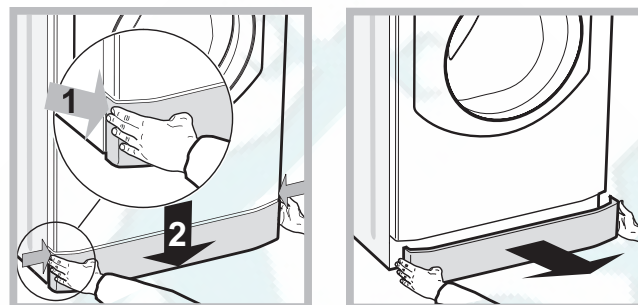

1. снимите переднюю панель стиральной машины, нажав в центре, затем потяните ее вниз за края и снимите ее (см. схемы);

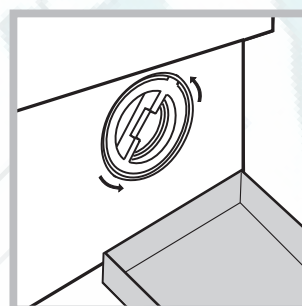

2. подставьте емкость для слива воды (примерно 1,5 литра) (см. рисунок);  
3. отвинтите крышку, повернув ее против часовой стрелки (см. схему);

4. тщательно прочистите кожух внутри;
5. завинтите крышку на место;
6. установите на место переднюю панель, проверив перед ее прикреплением к машине, чтобы крюки вошли в соответствующие петли.

## Проверка водопроводного шланга

Проверяйте шланг подачи воды не реже одного раза в год. При обнаружении трещин или разрывов шланга замените его: в процессе стирки сильное водопроводное давление может привести к внезапному отсоединению шланга.

# Неисправности и методы их устранения

CIS

Если ваша стиральная машина не работает. Прежде чем обратиться в Центр сервисного обслуживания (см. «Сервисное обслуживание»), проверьте, можно ли устранить неисправность, следуя рекомендациям, приведенным в следующем перечне.

## Неисправности:

**Стиральная машина не включается.**

**Цикл стирки не запускается.**

**Стиральная машина не заливает воду.**

**Люк машины остается заблокированным.**

**Стиральная машина непрерывно заливает и сливает воду.**

**Машина не сливает воду или не отжимает белье.**

**Стиральная машина сильно вибрирует в процессе отжима.**



**Утечки воды из стиральной машины.**

**Символы «текущей фазы» часто мигают одновременно с индикатором ON/OFF.**

**В процессе стирки образуется слишком обильная пена.**

**Люк машины остается заблокированным.**

## Возможные причины / Методы устранения:

- Штепсельная вилка не соединена с сетевой розеткой или отходит и не обеспечивает контакта.
- В доме отключено электричество.
- Люк плохо закрыт.
- Не была нажата кнопка START/PAUSE.
- Перекрыт водопроводный кран.
- Был запрограммирован запуск с задержкой.
- Водопроводный шланг не подсоединен к крану.
- Шланг согнут.
- Перекрыт водопроводный кран.
- В доме нет воды.
- Недостаточное водопроводное давление.
- Не была нажата кнопка START/PAUSE.
- При выборе функции  по завершении цикла стиральная машина выполняет медленные вращения барабана; для завершения цикла нажмите кнопку START/PAUSE или кнопку .
- Сливной шланг не находится на высоте 65 – 100 см. от пола (см. «Установка»).
- Конец сливного шланга погружен в воду (см. «Установка»).
- Если ваша квартира находится на последних этажах здания, может наблюдаться «сифонный эффект», поэтому стиральная машина производит непрерывный залив и слив воды. Для устранения этой аномалии в продаже имеются специальные клапаны (антисифоны).
- Настенное сливное отверстие не оснащено вантузом для выпуска воздуха.
- Выбранная программа не предусматривает слив воды: для некоторых программ необходимо включить слив вручную (см. «Программы и дополнительные функции»).
- Включена дополнительная функция : для завершения программы нажмите кнопку START/PAUSE (см. «Программы и дополнительные функции»).
- Сливной шланг перегнулся (см. «Установка»).
- Засорен сливной трубопровод.
- В момент установки стиральной машины барабан был разблокирован неправильно (см. «Установка»).
- Стиральная машина установлена неровно (см. «Установка»).
- Машина касается стены или мебели (см. «Установка»).
- Белье в барабане несбалансировано (см. «Стиральные вещества и типы белья»).
- Плохо привинчен водопроводный шланг (см. «Установка»).
- Засорен дозатор стирального вещества (порядок его чистки см. «Техническое обслуживание и уход»).
- Сливной шланг непрочен закреплен (см. «Установка»).
- Выключите машину и выньте штепсельную вилку из сетевой розетки, подождите 1 минуту и вновь включите машину. Если неисправность не устраняется, обратитесь в Центр сервисного обслуживания.
- Стиральное вещество непригодно для стирки в стиральной машине (на упаковке должно быть указано «для стирки в стиральной машине», «для ручной и машинной стирки» или подобное).
- В дозатор было помещено чрезмерное количество стирального вещества.
- Выполните разблокировку вручную (см. «Предосторожности и рекомендации»).

! **Примечание:** для выхода из режима «Демо», выключите машину, нажмите одновременно на 3 сек. две кнопки  и .

# Сервисное обслуживание

CIS

Мы заботимся о своих покупателях и стараемся сделать сервисное обслуживание наиболее качественным. Мы постоянно совершенствуем наши продукты, чтобы сделать Ваше общение с техникой простым и приятным.

## Уход за техникой

Продлите срок эксплуатации и снизьте вероятность поломки техники.

Воспользуйтесь профессиональными средствами для ухода за техникой от Indesit Professional для наиболее простого, эффективного и легкого ухода за Вашей бытовой техникой.

Продукты Indesit Professional производятся в Италии с соблюдением высоких европейских стандартов в области качества, экологии и безопасности использования и созданы с учетом многолетнего опыта производителя техники. Узнайте подробнее на сайте [www.hotpoint-ariston.com](http://www.hotpoint-ariston.com) в разделе «Сервис» и спрашивайте в магазинах Вашего города.

## Авторизованные сервисные центры

Чтобы быть ближе к нашим потребителям, мы создали широкую сервисную сеть, особенностью которой является высокая подготовка, профессионализм и честность сервисных мастеров. На сегодняшний день она насчитывает около 350 сервисных центров на территории России и СНГ.

Их контакты Вы можете найти в сервисном сертификате и на сайте [www.hotpoint-ariston.com](http://www.hotpoint-ariston.com) в разделе «Сервис».

## Если вам надо обратиться в сервисный центр.

**Внимание! При ремонте требуйте использования оригинальных запасных частей.**

### Перед тем как обратиться в Службу Сервиса:

- Проверьте, нельзя ли устранить неисправность самостоятельно (см. «Неисправности и методы их устранения»);
- Вновь запустите программу для проверки исправности машины;
- В противном случае обратитесь в Авторизованный сервисный центр по телефонам, указанным в гарантийном талоне.

! Никогда не обращайтесь к неавторизованным сервисным центрам.

### При обращении в Сервисную Службу необходимо сообщить:

- тип неисправности;
- номер гарантийного документа (сервисной книжки, сервисного сертификата и т.п.);
- модель машины (Мод.) и серийный номер (S/N), указанные в информационной табличке, расположенной на задней панели стиральной машины.

Другую полезную информацию и новости Вы можете найти на сайте [www.hotpoint-ariston.com](http://www.hotpoint-ariston.com) в разделе «Сервис».